

取扱説明書

FPD-2000W (ホワイト)
FPD-2000B (ブラック)

このたびは「ヴィリュクス エアーショット FPD-2000W(ホワイト)/B(ブラック)」をお買い上げいただきまして、まことにありがとうございます。

この取扱説明書をよくお読みのうえ、正しくお使いください。

■ご使用前に、「安全上のご注意」(2～3ページ)を必ずお読みください。

■この取扱説明書には保証書がついています。

お読みになったあとは、お使いになる方が必要な時にいつでも見ることが出来る所へ大切に保管してください。

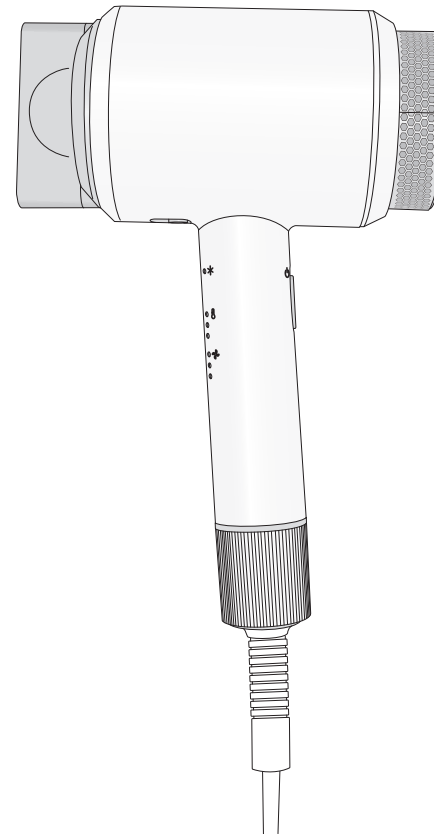

保証書付 保証書はこの取扱説明書のP11についておりますので販売店様の記入をお受けください。





もくじ

- 安全上のご注意 2～3
- 各部の名称 4
- スマートスライドノズルについて 5
- 使いかた 6
- LEDランプの表示について/
メモリー機能について 7
- お手入れのしかた 8
- 故障かな?と思ったら 9
- 仕様 9
- 保証とアフターサービス 10
- 保証書/無料修理規定 11



安全上のご注意

必ずお守りください

この取扱説明書には、あなたや他の人々への危害や財産の損害を未然に防ぎ、製品を安全にご使用いただくために、守っていただきたい事がらを示しています。その表示と図記号の意味は次のようになっています。内容をよくご理解のうえ本文をお読みください。

| | |
|---|---|
|  警告 | この表示を無視して、誤った取り扱いをすると、人が死亡または重傷を負う可能性が想定される内容を示します。 |
|  注意 | この表示を無視して、誤った取り扱いをすると、人が傷害を負う危険が想定される場合および物的損害の発生が想定される内容を示します。 |
|  | この図記号はしてはいけない行為(禁止事項)を示します。 ○の中や近くにしてはいけない内容が書かれています。 |
|  | この図記号は必ずしてほしい行為を示します。 ●の中に具体的な指示内容を示す図が描かれています。 |





警告

| | |
|---|--|
|  | 禁止 電源コードは交換できないため、電源コードが破損した場合は使用を中止する (感電・ショートによる発火・火災の原因) |
| | コンセントや配線器具の定格を超える使い方、また交流100V以外で使用しない (タコ足配線や延長コードなどで定格を超えると発熱による火災の原因) |
| | コンセントの差込みがゆるい時は使用しない (感電・ショート・火災の原因) |
| | 電源コードを傷つけたり、加工したり、無理に曲げたり、踏みついたり、引っぱったりしない また、重い物をのせたり、挟み込んだりしない (感電・ショート・火災の原因) |
| | 電源コードがねじれた状態や束ねたまま使用しない また、収納時に電源コードを本体に巻き付けない (感電や火災の原因) |
|  | 禁止 引火性のあるものや、火の気のあるもの(灯油・ガソリン・シンナーなど)のそばで使用しない (爆発や火災の原因) |
| | 燃えやすいものや熱に弱いもの(布団・紙・ビニール等)の上に置かない (火災の原因) |
| | 電源スイッチを入れたまま、その場を離れない (火災の原因) |
| | 吸込口や吹出口をふさいだり、ヘアピンなどの異物を入れない (火災・感電・やけどの原因) |
| | 乳幼児の手の届くところに保管しない また、幼児だけで使用させない (火災・感電・やけどの原因) |
|  | 分解禁止 絶対に分解したり、修理・改造をしない (発火・感電・けが・故障の原因) ※修理はお買い上げの販売店または弊社お客様ご相談窓口にご相談ください。 |



安全上のご注意

(つづき)

警告

| | | | |
|---|--|---|--|
|  | 水ぬれ禁止 本体を水につけたり、水をかけたりしない 浴室や湿気の多い所で使用したり、保管しない (ショートによる発火・感電・故障の原因) |  | 必ず実施 電源プラグを抜くときは、電源コードを持たずに必ず先端の電源プラグを持って引き抜く (感電やショートして発火する恐れ) |
|  | ぬれ手禁止 ぬれた手で使用したり、電源プラグの抜き差しをしない (感電の恐れ) | | 異常・故障時はただちに使用を中止し電源プラグを抜く 例)スイッチを入れても運転しない/運転中にたびたび止まる/内部が真っ赤になり煙が出る |
|  | プラグを抜く 使用時以外は、電源プラグをコンセントから抜く (感電・漏電火災の原因) | | 温風で運転中、吹出口に火花が見える場合は使用を中止し、吹出口・吸込口に付着しているホコリを取り除く (やけどや火災の原因) |
|  | 必ず実施 電源プラグはコンセントの奥までしっかり差し込み、ほこりは乾いた布で定期的にくふとする | | |

注意

| | | | |
|---|---|---|--|
|  | 禁止 吸込口が破損したまま使用しない (髪が吸込口に絡まり、髪を著しく傷めたり、故障の原因) |  | 必ず実施 吸込口と毛髪は約10cm以上離れた状態で使用する (髪が吸込口から吸い込まれて絡まり、髪を著しく傷める原因) |
| | 電源コードがねじれたまま収納しない (断線による感電やショートによる火災の原因) | | 吹出口と毛髪は約3cm以上離れた状態で使用する (髪がこげたり、著しく傷める原因) |
| | 落としたり、ぶつけたりしない (発火・感電・故障の原因) | | 金属製のネックレスなどを身につけている場合は使用に際し十分注意する (温風で金属が高温になり、やけどの原因) |
| | 乳幼児やペットへの使用、衣類・靴などの乾燥に使用しない (火災ややけどの原因) | | お手入れをするときは、電源スイッチを切り、電源プラグを抜いてからおこなう |
|  | 接触禁止 使用中及び使用直後の吹出口やノズルは高温のため、さわらない (やけどの原因) | | |

各部の名称

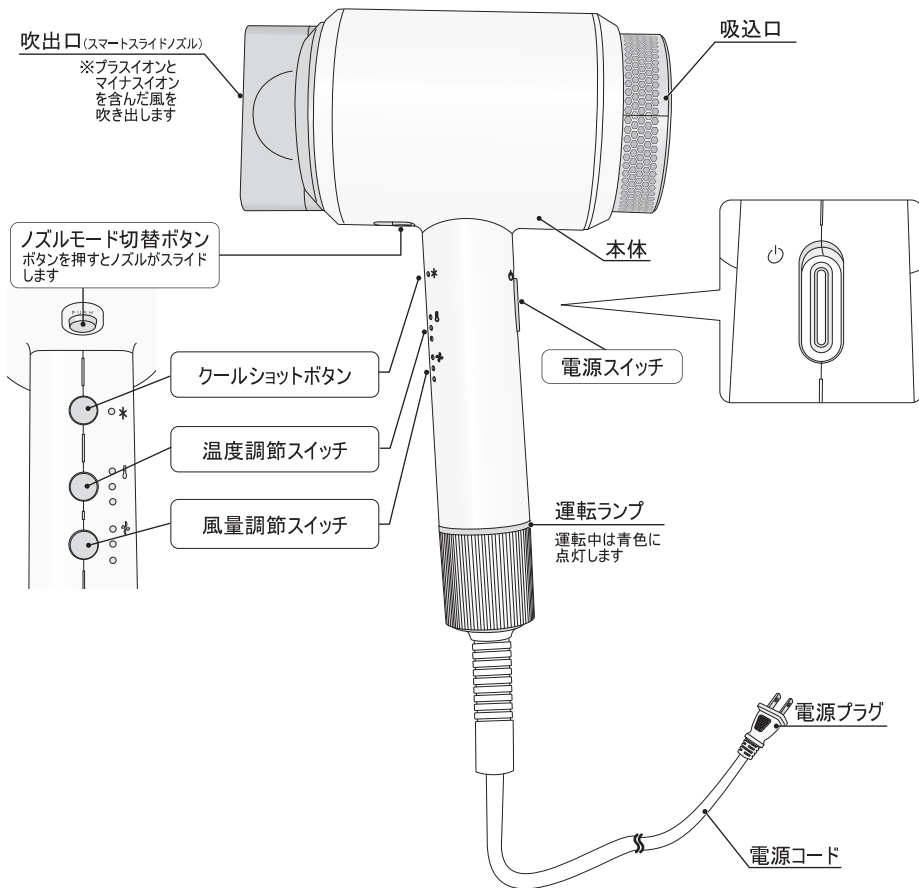

スマートスライドノズルについて

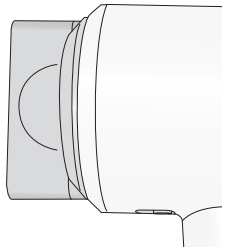

濡れた髪を乾かすときは、スマートスライドノズルが収納された「ドライモード」でご使用ください。

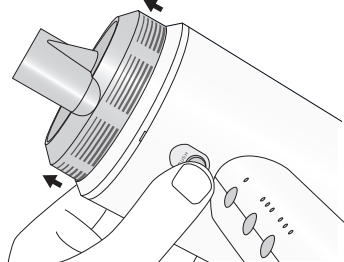

「ノズルモード切替ボタン」を押すと、スマートスライドノズルがポップアップして「スタイリングモード」に切り替わります。中央の細長いノズルから均一な温度の風が出ます。

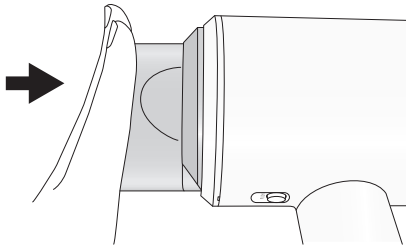

ドライモードに戻すときは、電源を切り、ノズルが冷めてからやさしく押し戻してください。

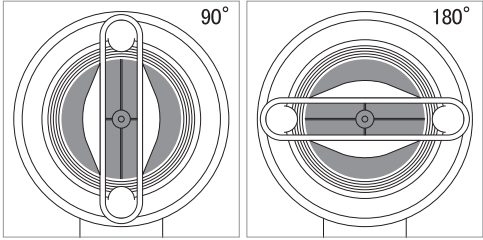

スマートスライドノズルは、垂直の90度位置または水平の180度のみでご使用ください。特にドライモード時にこの位置以外の向きにして使用すると、故障の原因となります。

使いかた

- 1** 電源スイッチがOFFの位置にあることを確認してから電源プラグをコンセントに差し込む

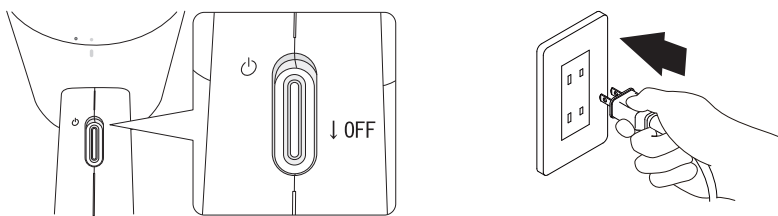

- 2** 電源スイッチを上をスライドして電源を入れる

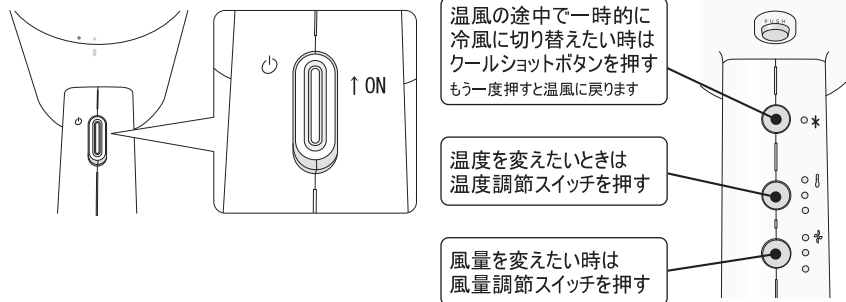

◆おすすめの使い方◆ ～ブロー編～
温度調節スイッチ「高」、風量調節スイッチを「強」にしてブロー。
9割ほど乾いたところでクールショットボタンを押し冷風でブローすると、ツヤのある仕上がりになります。

◆おすすめの使い方◆ ～セット編～
ブラシなどでスタイルを整えた状態をキープしたまま温度調節スイッチ「低」、風量調節スイッチ「弱」で髪をくせづけし、そのままクールショットボタンを押し冷風を当てるとセットが長持ちします。

- 3** 使用後は電源スイッチを切り、電源プラグをコンセントから抜く

※電源を切った直後は余力でモーターが回転しますが異常ではありません。

完全に冷めてから、湿気の少ない所で保管する。

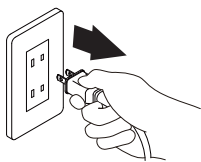

LEDランプの表示について

LEDランプは使用中の風温レベル・風量レベルを表します

| クールショットボタン | | | |
|---------------------|--------------------|----------------------|----------|
| ☀️* 青色点灯:クールショット使用中 | | | |
| 温度調節スイッチ | | 風量調節スイッチ | |
| ☀️ ☀️ ☀️ | オレンジ色1つ点灯:低 | ☀️ ☀️ | 白色1つ点灯:弱 |
| ☀️ ☀️ ☀️ | オレンジ色2つ点灯:中 | ☀️ ☀️ ☀️ | 白色2つ点灯:中 |
| ☀️ ☀️ ☀️ | オレンジ色3つ点灯:高 | ☀️ ☀️ ☀️ ☀️ | 白色3つ点灯:強 |
| ☀️ ☀️ ☀️ | 消灯:温風切 (冷風が出ます) | ☀️ ☀️ ☀️ ☀️ | |

メモリー機能について

この製品は、前回最後に使用した風温・風量を記憶しています。
次回使用する際、前回電源を切る直前の風温・風量からスタートします。
(コンセントから電源プラグを抜いても記憶しています)

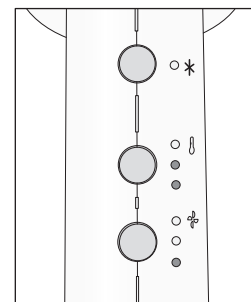

前回電源を切る直前の設定

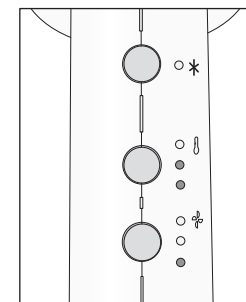

次回電源ON時、同じ設定でスタート

お手入れのしかた

吸込口

カバーを反時計回りに回してはずし、フィルターについているホコリを市販の綿棒等で取り除く

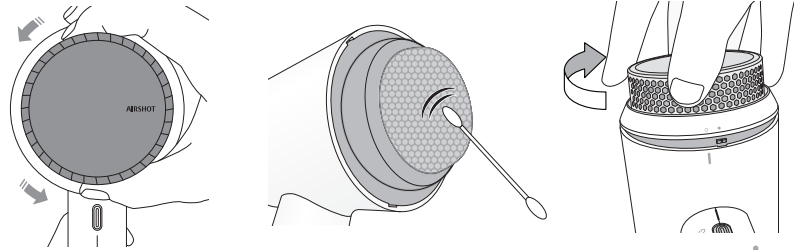

<ご注意>

吸込口や吹出口が目詰まりしていると、風量が少なくなったり内部で火花が見えたり温風が熱くなることがあります。
こまめに(月に1回以上)お手入れをしてください。

お手入れ後、本体の | マークとカバーの○を合わせ、時計回りに回してカバーの●に合わせる。

吹出口

ホコリが付着している場合、市販の綿棒等でそとをかき出す。
お手入れ後は吹出口からホコリが出ることがあるため、吹出口をのぞきこんだままスイッチを入れない。

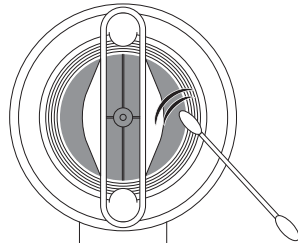

本体

乾いた柔らかい布で拭きとる。
汚れが落ちにくいときは水で薄めた中性洗剤を含ませ、よく絞ってから拭きとる。

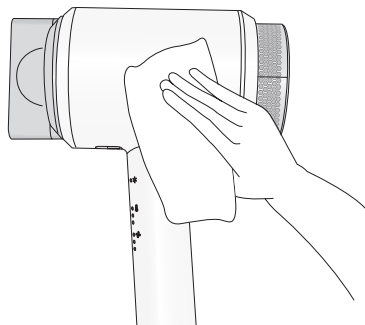

故障かな?と思ったら

| こんなときは…? | 考えられる主な原因 | 対処方法 |
|---|----------------------------------|--|
| 温風で運転中、たびたび冷風になったり、吹出口から火花が見える ※安全装置の動作により火花が見える場合がありますが、危険はありません。 | ・吸込口にホコリや髪の毛が付着していませんか? | ・付着しているホコリや髪の毛を取り除く(P8参照) |
| 温風が異常に熱い | ・吸込口や吹出口を手や髪の毛などでふさいでいませんか? | ・使用時は吸込口や吹出口をふさがないようにしてください |
| 温風が出ない | ・温度調節スイッチが「切」になっていませんか? | ・温度調節スイッチを押してください |
| 電源プラグが異常に熱い | ・コンセントの差し込みがゆるんでいませんか? | ・ゆるんでいないコンセントを使用し、電源プラグはしっかりと差し込んでください |
| 初めての使用時に においがする | ・工場出荷時の保護油等が揮発しているためで安全上問題はありません | ・ご使用に伴い徐々ににおいは軽減します。 そのままご使用ください。 |

仕様

| | |
|-------------|--------------------------|
| 電 源 | AC(交流) 100V 50/60Hz |
| 定 格 消費電力 | 1200W |
| 安全装置 | 温度過昇防止装置(サーモスタット・温度ヒューズ) |

愛情点検

長年ご使用のヘアドライヤーの点検を!



ご使用の際にこんな症状はありませんか

- 電源プラグ・コードが異常に熱くなる。
- コードに傷がついたり、通電したりしなかったりする。
- 本体が変形していたり、こげ臭いにおいがする。
- 吸込口のお手入れをしても、風が異常に熱い。

ご使用中止

事故防止のため、コンセントから電源プラグを抜いて、必ず販売店にご相談ください。

保証とアフターサービス

修理・使い方・お手入れなどのご相談はまず、お買い上げの販売店へご相談ください。

●お買い上げメモ

(お買い上げ時やお手元に届いた際に記入しておくとう便利です)

お買い上げ日(または商品到着日) _____年 ____月 ____日
販売店名(またはカタログギフト社名) _____

◆保証書は、この取扱説明書のP11についています。

お買い上げの際に、販売店で保証書の「お買い上げ年月日」と「販売店名」などの記入をお確かめの上、大切に保管してください。

◆転居や贈答品などでお困りの場合は…

下記弊社「お客様ご相談窓口」へご相談ください。

◆保証期間は、お買い上げの日(またはお手元に届いた日)から1年間です。

※保証対象となるのは本体のみです。付属品・消耗部品は対象外となります。また、保証期間内であっても有料修理となる場合がございます。保証書の「無料修理規定」をよくお読みください。

◆修理を依頼されるときは…

「故障かな?と思ったら(P9)」をご確認の上、それでも異常があるときは電源プラグを抜いてからお買い上げの販売店へ保証書をご提示の上、ご相談ください。

●保証期間中は

保証書の無料修理規定に基づき、お買い上げの販売店が無料修理いたします。

●保証期間が過ぎているときは

修理により使用できる製品は、お客様のご要望により有料修理させていただきます。下記修理料金の仕組みをご参照の上、販売店または弊社「お客様ご相談窓口」までご相談ください。

修理料金は技術料・部品代・運送費などで構成されています。

| | |
|-----|------------------------------------|
| 技術料 | 故障した商品を正常に修復するための料金です |
| 部品代 | 修理に使用した部品代金です |
| 運送費 | 修理完了後、お客様にお届けする際の運送費となります(有料修理の場合) |

※補修用性能部品の保有期間 5年

このドライヤーの補修用性能部品(製品の機能を維持するための部品)の最低保有期間は、製造打ち切り後5年です

フカイ工業株式会社 お客様ご相談窓口

0120-818-114

土日祝祭日を除く
AM9:00～12:00 PM1:00～5:00

お電話の際は「FPD-2000について」とお伝えいただくとスムーズです。

ご相談窓口におけるお客様の個人情報のお取り扱いについて

フカイ工業株式会社は、お客様の個人情報やご相談内容をご相談への対応や修理、その確認などのために利用し、その記録を残すことがあります。また、個人情報を適切に管理し、正当な理由がある場合を除き第三者に開示・提供いたしません。個人情報に関するお問い合わせは、ご相談された窓口にご連絡ください。

保証書

(持込修理)

| | | |
|--------|--|-------------------------------|
| 品名・品番 | ヴィリユクス エアーショット FPD-2000W(ホワイト)/FPD-2000B(ブラック) | |
| お買い上げ日 | | |
| 保証期間 | | |
| お客様 | ご住所 | 閲覧専用につき、この保証書は ご使用いただけません。 |
| | お名前 | |
| | お電話 | |
| 販売店 | 住所 | |
| | 店名 | |
| | 電話 | |

<無料修理規定>

本書は、記載内容の範囲で無料修理をお約束するものです。

保証期間中に故障が発生した場合は、商品と本書をご持参のうえ、お買い上げの販売店に修理をご依頼ください。

■取扱説明書、本体貼付のラベル等の注意書にしたがった正常な使用状態で保証期間内に故障した場合には、お買い上げの販売店が無料修理いたします。

■所定記入欄が空欄のままですと本書は有効とはなりません。もし未記入の場合は、お買い上げの販売店にお申し出ください。

■本書は再発行はいたしませんので、大切に保管してください。

■ご転居・ご贈答品などでお買い上げの販売店に修理をご依頼できない場合は、取扱説明書に記載しております「お客様ご相談窓口」にご相談ください。

■保証期間中でも、次の場合は有料修理となります。

(イ)本書のご提示がない場合。

(ロ)本書にお買い上げ年月日、お客様名・販売店名の記入がない場合、または字句を書き換えられた場合。

(ハ)使用上の誤り、または不当な修理や改造による故障・損傷。

(ニ)お買い上げ後の取り付け場所の移設や輸送・落下などによる故障および損傷。

(ホ)火災・地震・風水害・落雷・その他天災地変および公害・塩害・ガス害や異常電圧・定格外の使用電源(電圧・周波数など)による故障および損傷。

(ヘ)車両・船舶等に搭載された場合に生ずる故障および損傷。

(ト)毛髪乾燥・整髪以外の用途やペットへのご使用

(チ)多数の人が共同で使用する場所(サウナ・温泉・ジム等)に設置してのご使用

■本書は日本国内においてのみ有効です。

※この保証書は、本書に明示した期間・条件のもとにおいて無料修理をお約束するものです。従ってこの保証書によって保証書を発行している者(保証責任者)およびそれ以外の事業者に対するお客様の法律上の権利を制限するものではありませんので、保証期間経過後の修理などについてご不明の場合は、お買い上げの販売店または弊社「お客様ご相談窓口」までお問い合わせください。

※保証期間経過後の修理や補修用性能部品の保有期間については取扱説明書の「保証とアフターサービス」をご覧ください。

●修理メモ

フカイ工業株式会社

〒567-0835 大阪府茨木市新堂1丁目22番18号
TEL 072-636-5899 FAX 072-636-6981
URL <https://fukai-kaden.jp/>

