

## 保 証 書

(持込修理)

品名・品番	プロストレートヘアアイロン FHI-900		
お買い上げ日	年 月 日		
保証期間	お買い上げ日より 本体 1年間		
お客様	ご住所	閲覧専用につき、この保証書は ご使用いただけません。	
	お名前		
	お電話		
販売店	住所		
	店名		
	電話		

### ＜無料修理規定＞

本書は、記載内容の範囲で無料修理をお約束するものです。

保証期間中に故障が発生した場合は、商品と本書をご持参のうえ、お買い上げの販売店に修理をご依頼ください。

- 取扱説明書、本体貼付のラベル等の注意書にしたがった正常な使用状態で保証期間内に故障した場合には、お買い上げの販売店が無料修理いたします。
- 所定記入欄が空欄のままですと本書は有効とはなりません。もし未記入の場合は、お買い上げの販売店にお申し出ください。
- 本書は再発行はいたしませんので、大切に保管してください。
- ご転居・ご贈答品などでお買い上げの販売店に修理をご依頼できない場合は、取扱説明書に記載しております「お客様相談窓口」にご相談ください。
- 保証期間中でも、次の場合は有料修理となります。
  - (イ) 本書のご提示がない場合。
  - (ロ) 本書にお買い上げ年月日、お客様名・販売店名の記入がない場合、または字句を書き換えられた場合。
  - (ハ) 使用上の誤り、または不当な修理や改造による故障・損傷。
  - (ニ) お買い上げ後の取り付け場所の移設や輸送・落下などによる故障および損傷。
  - (ホ) 火災・地震・風水害・落雷・その他天災地変および公害・塩害・ガス害や異常電圧・定格外の使用電源(電圧・周波数)などによる故障および損傷。
  - (ヘ) 一般家庭用以外に使用された場合(例えば業務用での使用や、車両船舶に搭載)の故障および損傷。
  - (ト) 持込修理の対象商品を直接修理窓口へ送付した場合の送料等はお客様のご負担となります。
- 本書は日本国内においてのみ有効です。

※この保証書は、本書に明示した期間・条件のもとにおいて無料修理をお約束するものです。従ってこの保証書によって保証書を発行している者(保証責任者)およびそれ以外の事業者に対するお客様の法律上の権利を制限する物ではありませんので、保証期間経過後の修理などについてご不明の場合は、お買い上げの販売店または弊社「お客様ご相談窓口」までお問い合わせください。  
 ※保証期間経過後の修理や補修用性能部品の保有期間については取扱説明書の「保証とアフターサービス」をご覧ください。

#### ●修理メモ



## プロストレートヘアアイロン

# 取扱説明書

# FHI-900

このたびは「プロストレートヘアアイロン FHI-900」をお買い上げいただきまして、まことにありがとうございます。

**この取扱説明書をよくお読みのうえ、正しくお使いください。**

■ご使用前に、「安全上のご注意」(1～2ページ)を必ずお読みください。

■この取扱説明書には保証書がついています。

お読みになったあとは、お使いになる方が必要な時にいつでも見ることができる所へ大切に保管してください。

**保証書付** 保証書はこの取扱説明書のP7についておりますので販売店様の記入をお受けください。

### もくじ

- 安全上のご注意…………… 1～2
- 各部の名称…………… 3
- ご使用前に…………… 3
- 使いかた…………… 4
- お手入れのしかた…………… 4
- 故障かな?と思ったら…………… 5
- 仕様…………… 5
- 定期的に点検を…………… 5
- 保証とアフターサービス…………… 6
- 保証書/無料修理規定…………… 7









**FUKAI** 〒567-0835 大阪府茨木市新堂1丁目22番18号  
 フカイ工業株式会社 TEL 072-636-5899 FAX 072-636-6981  
 URL <http://www.fukai-ind.co.jp/service/electronics/>







# 安全上のご注意

必ずお守りください

この取扱説明書には、あなたや他の人々への危害や財産の損害を未然に防ぎ、製品を安全にご使用いただくために、守っていただきたい事がらを示しています。その表示と図記号の意味は次のようになっています。内容をよくご理解のうえ本文をお読みください。

 <b>警告</b>	この表示を無視して、誤った取り扱いをすると、人が死亡または重傷を負う可能性が想定される内容を示します。
 <b>注意</b>	この表示を無視して、誤った取り扱いをすると、人が傷害を負う危険が想定される場合および物的損害の発生が想定される内容を示します。
	この図記号はしてはいけない行為(禁止事項)を示します。 ○の中や近くにしてはいけない内容が書かれています。
	この図記号は必ずしてほしい行為を示します。 ●の中に具体的な指示内容を示す図が描かれています。
	例  (接触禁止)
	例  (プラグを抜く)



## 警告

 <b>必ず実施</b>	コンセントや配線器具の定格を超える使い方、また交流100V以外で使用しない (タコ足配線や延長コードなどで定格を超えると発熱による火災の原因)	 <b>水ぬれ禁止</b>	本体を水につけたり、水をかけたりしない 浴室や湿気の多い所に保管しない (ショートによる発火・感電・故障の原因)
	電源コードや電源プラグが傷んだり、コンセントの差込みがゆるい時は使用しない また、電源プラグはコンセントの奥までしっかり差し込み、ほごりは乾いた布で定期的にくふとる	 <b>分解禁止</b>	絶対に分解したり、修理・改造は行わない (発火・感電・けが・故障の原因) ※修理はお買い上げの販売店または弊社お客様ご相談窓口にご相談ください。
	異常・故障時はただちに使用を中止し電源プラグを抜く 例)スイッチを入れても熱くならない/電源プラグやコードを動かすと電源が入ったり切れたりする/使用中にたびたび電源が切れる/本体が変形している	 <b>禁止</b>	引火性のあるものや、火の気のあるもの(灯油・ガソリン・シンナー・スプレー整髪料・除光液など)のそばで使用したり、本体にかけない (爆発や火災の原因)
	乳幼児の手の届く場所に保管したり、使用させない (やけど・感電・けがの原因)		通電したままの状態、あるいは使用後プレートが熱い状態で放置しない (火災・やけど・周囲のものの変色・変形の原因)
 <b>ぬれ手禁止</b>	ぬれた手で電源プラグの抜き差しをしない(感電のおそれ)		

# 安全上のご注意

必ずお守りください

## 注意

 <b>プラグを抜く</b>	使用時以外は、電源プラグをコンセントから抜く (感電・漏電火災の原因)	 <b>禁止</b>	電源コードや本体をストーブなど高熱のものに近づけない (変形や破損・ショートの原因)
 <b>必ず実施</b>	電源プラグを抜くときは、電源コードを持たずに必ず先端の電源プラグを持って引き抜く (感電やショートして発火するおそれ)		髪にパーマ液やカラーリング剤をつけた状態で使用しない (髪が著しく傷んだり、頭皮トラブル・感電・故障の原因)
	収納時に電源コードを本体に巻き付けない (電源コードに負荷がかかり断線し、感電やショートによる火災などの原因)		かつらやつけ毛(エクステンション)には使用しない (熱による変色・変質・変形のおそれ)
	電源コードや電源プラグの取り扱いはいけないにおこなう無理に曲げたり、踏みつけたり、引っ張ったりしない (感電・ショート・火災の原因)		乳幼児への使用はしない (やけどの原因)
			人の毛髪の手入れ以外に使用しない(ペットなど) (変形や破損・ショートの原因)
			落としたり、ぶつけたりしない (故障や感電・発火の原因)
			イオン発生ホール(→P3)に直接触れない(帯電のおそれ)

## ご使用にあたり、以下のことにもご注意ください



高温注意

- 使用時や使用直後は高温のため、右図の  部分には触れない(やけどの原因)
- 高温部が肌(えりあし・耳・ひたいなど)に当たらないよう、できるだけ鏡を見ながら使用する



必ず守る

- 使用時は○部分で指や手のひらを挟まないように注意する(けがの原因)

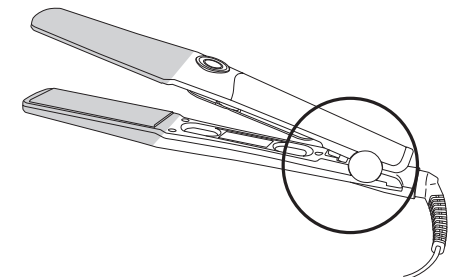

## 各部の名称

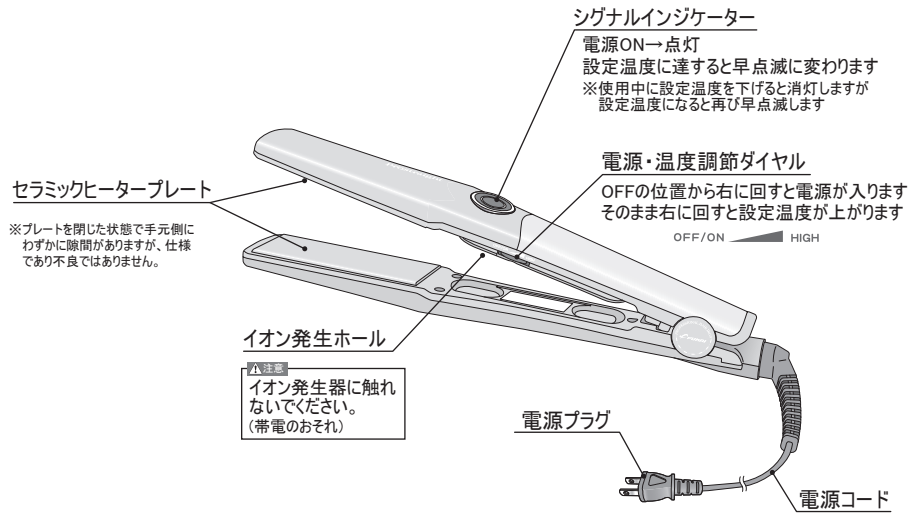

## ご使用前に

### 1. ブラッシングをして髪の毛の流れを整える



### 2. 水・洗い流さないトリートメント・蒸しタオルなどで髪を少し湿らせる

- 髪が乾きすぎていると、髪が傷む原因になります。
- 髪を濡らしすぎるとアイロンにより水分が蒸発するのに時間がかかり、うまくセットできなったり髪が傷む原因になります。軽く湿らせる程度にとどめてください。

※液体のトリートメント剤を使用されるとプレートの滑りが悪くなる場合がありますので、クリームタイプのトリートメント剤をおすすめします。



### 3. 髪をブロッキングする



- まず全体を左右に分け、それぞれをさらに耳の上あたりで上下に分け、ヘアクリップやパンスなどで留めます。
- ※毛量の多い方はさらに細かくブロッキングすると、よりキレイに仕上がります。

### 付属のフェルトシートの使い方

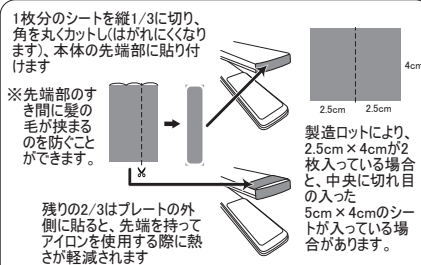

## 使いかた

### 1. 電源プラグをコンセントに差し込む

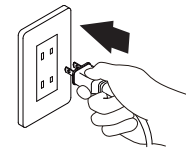

### 2. 電源・温度調節ダイヤルを右へ回し、お好みの温度に設定する →シグナルインジケーターが点灯します。

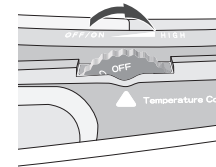

設定温度に達すると、シグナルインジケーターが早点滅します。



### 3. スタイルングする

- ①ブロッキングで残した部分から毛束を幅約5cm・厚み約1cmくらいとる  
●分け櫛などですくと取りやすいです。
- ②アイロンで毛束をはさみ、先端部を軽く押さえながら毛先方向へゆっくりすべらせる



- 髪の水分や塗布したトリートメント剤等が蒸発または揮発して煙のように見えることがあります。
- 180℃以上の温度設定でご使用になる場合は髪が傷む可能性が高くなりますので、長時間のご使用は避け短時間で終わらせるようにしてください。
- 同じ箇所にも10秒以上アイロンをあてないでください。髪が著しく痛む原因となります。

③①～②を繰り返し、髪全体をストレートにする

### 4. 電源を切り、電源プラグをコンセントから抜く

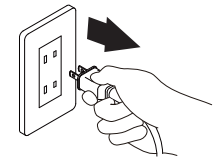

## お手入れのしかた

- 本体が汚れたときは、中性洗剤を薄めた水に布を浸してよく絞り、拭き取ってください。  
メイク直後などに使用し、手についていた化粧品が本体に付着したまま放置されまると、残った化粧品の成分により塗装やプラスチックが変質し、はげたりひび割れる原因となりますので、こまめに拭き取ってください。
- アルコール・ベンジン・シンナー・除光液等で拭かないでください。  
故障や割れ・変質・変色の原因となります。

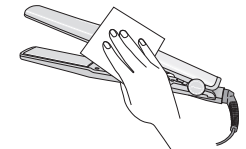

## 故障かな?と思ったら

次の場合は故障ではありません。修理をする前にもう一度お調べください。

症状	考えられる原因	処置の方法
プレートが熱くならない	電源プラグがコンセントから抜けている	電源プラグをコンセントに差し込んでください
	電源スイッチがOFFのままになっている、あるいは使用中気づかないうちに電源スイッチを押してしまった	スイッチをONにしてください
プレートがひび割れているように見える	ひび割れのように見える模様はプレート加工時に材質の特性上生じるもので、プレート表面のヒビやキズではありません	そのままご使用ください
初めての使用時に、においがする	2回目以降より徐々ににおいはなくなります	そのままご使用ください
こげ臭いにおいがする	髪の毛や整髪料などがプレートについている	プレートをきれいに拭いてください

## 仕様

電源	AC100V 50/60Hz	外形寸法	約幅263×長さ37mm×高さ35mm
コードの長さ	約2.5m	質量	約400g
プレート温度	約140℃～約200℃(周囲温度28℃の場合)	プレート寸法	幅32mm×長さ90mm
消費電力	0～120W	安全装置	電流ヒューズ 2.5A 温度ヒューズ 227℃
ヒーター	セラミックヒーター	付属品	フェルトシート(電源コード箱の下に入っています)

## 定期的に点検を

- ヘアアイロンは経年劣化する場合がありますので、定期的に確認をお願いします。

下記のような状態が見られる場合はただちにご使用を中止し、お買い求めの販売店もしくは弊社お客様ご相談窓口へご連絡ください。

電源コードを曲げたり回転させると、通電したりしなかったりする

電源プラグや電源コードの一部がひび割れたり、中の線が見えている

電源プラグや電源コードの一部・コードの根元部分が異常に熱い

愛情点検	長年ご使用のヘアアイロンの点検を!	
 <p>こんな症状はありませんか</p>	<ul style="list-style-type: none"> <li>●電源コードや電源プラグが異常に熱くなる</li> <li>●こげ臭いにおいがする</li> <li>●製品の一部に割れやゆるみがある</li> <li>●その他、異常や故障がある</li> </ul>	<p>ご使用中</p> <p>事故防止のため、電源プラグを抜き、販売店に点検・修理をご相談ください</p>

## 保証とアフターサービス

修理・使い方・お手入れなどのご相談はまず、お買い上げの販売店へご相談ください。

### ●お買い上げメモ

(お買い上げ時やお手元に届いた際に記入しておくとう便利です)

お買い上げ日(または商品到着日) \_\_\_\_\_年 \_\_\_\_月 \_\_\_\_日  
販売店名(またはカタログギフト社名) \_\_\_\_\_

### ◆保証書は、この取扱説明書のP7についています。

お買い上げの際に、販売店で保証書の「お買い上げ年月日」と「販売店名」などの記入をお確かめの上、大切に保管してください。

### ◆転居や贈答品などでお困りの場合は…

下記弊社「お客様ご相談窓口」へご相談ください。

### ◆保証期間は、お買い上げの日(またはお手元に届いた日)から1年間です。

※保証期間内であっても有料修理となる場合がございます。保証書の「無料修理規定」をよくお読みください。

### ◆修理を依頼されるときは…

「故障かな?と思ったら(P5)」をご確認の上、それでも異常があるときは電源プラグを抜いてからお買い上げの販売店へ保証書をご提示の上、ご依頼ください。

### ●保証期間中は

保証書の無料修理規定に基づき、お買い上げの販売店が無料修理いたします。

### ●保証期間が過ぎているときは

修理により使用できる製品は、お客様のご要望により有料修理させていただきます。下記修理料金の仕組みをご参照の上、販売店または弊社「お客様ご相談窓口」までご相談ください。

修理料金は技術料・部品代・運送費などで構成されています。

技術料	故障した商品を正常に修復するための料金です
部品代	修理に使用した部品代金です
運送費	修理完了後、お客様にお届けする際の運送費となります(有料修理の場合)

※補修用性能部品の保有期間 6年

このヘアアイロンの補修用性能部品(製品の機能を維持するための部品)の最低保有期間は、製造打ち切り後6年です

### フカイ工業株式会社お客様ご相談窓口

0120-818-114

土日祝祭日を除く

AM9:00～12:00 PM1:00～5:00

お電話の際は「FHI-900(えふえいちあい きゅうぜろぜろ)」についてとお伝えいただくとスムーズです。

ご相談窓口におけるお客様の個人情報のお取り扱いについて

フカイ工業株式会社は、お客様の個人情報やご相談内容をご相談への対応や修理、その確認などのために利用し、その記録を残すことがあります。また、個人情報を適切に管理し、正当な理由がある場合を除き第三者に開示・提供いたしません。個人情報に関するお問い合わせは、ご相談された窓口にご連絡ください。