

## 保 証 書

(持込修理)

品名・品番	コードレスハンディクリーナー FC-BD101		
お買い上げ日	年	月	日
保証期間	お買い上げ日より <b>1年間</b> 保証対象 <b>本体</b> <small>※付属品・消耗部品 (充電電池含む)は対象外</small>		
お客様	ご住所	<div style="text-align: center;"> <p>閲覧専用につき、この保証書は ご使用いただけません。</p> </div>	
	お名前		
	お電話		
販売店	住所 店名 電話		

### ＜無料修理規定＞

本書は、記載内容の範囲で無料修理をお約束するものです。

保証期間中に故障が発生した場合は、商品と本書をご持参のうえ、お買い上げの販売店に修理をご依頼ください。

■取扱説明書、本体貼付のラベル等の注意書にしたがった正常な使用状態で保証期間内に故障した場合には、お買い上げの販売店が無料修理いたします。

■所定記入欄が空欄のままですと本書は有効とはなりません。もし未記入の場合は、お買い上げの販売店にお申し出ください。

■本書は再発行はいたしませんので、大切に保管してください。

■ご転居・ご贈答品などでお買い上げの販売店に修理をご依頼できない場合は、取扱説明書に記載しております「お客様ご相談窓口」にご相談ください。

■保証期間中でも、次の場合は有料修理となります。

- (イ) 本書のご提示がない場合。
- (ロ) 本書にお買い上げ年月日、お客様名・販売店名の記入がない場合、または字句を書き換えられた場合。
- (ハ) 使用上の誤り、または不当な修理や改造による故障・損傷。
- (ニ) お買い上げ後の取り付け場所の移送や輸送・落下などによる故障および損傷。
- (ホ) 火災・地震・風水害・落雷・その他天災地変および公害・塩害・ガス害や異常電圧・定格外の使用電源（電圧・周波数）などによる故障および損傷。
- (ヘ) 一般家庭用以外に使用された場合（例えば業務用での使用や、車両船舶に搭載）の故障および損傷。
- (ト) 持込修理の対象商品を直接修理窓口へ送付した場合の送料等はお客様のご負担となります。

■本書は日本国内においてのみ有効です。

※この保証書は、本書に明示した期間・条件のもとにおいて無料修理をお約束するものです。従ってこの保証書によって保証書を発行している者（保証責任者）およびそれ以外の事業者に対するお客様の法律上の権利を制限する物ではありませんので、保証期間経過後の修理などについてご不明の場合は、お買い上げの販売店または弊社「お客様ご相談窓口」までお問い合わせください。

※保証期間経過後の修理や補修用性能部品の保有期間については取扱説明書の「保証とアフターサービス」をご覧ください。

#### ●修理メモ



コードレスハンディクリーナー

(家庭用)

# 取扱説明書

## FC-BD101

このたびは「コードレスハンディクリーナー FC-BD101」をお買い上げいただきまして、まことにありがとうございます。

**この取扱説明書をよくお読みのうえ、正しくお使いください。**

■ご使用前に、「安全上のご注意」(2～3ページ)を必ずお読みください。

■この取扱説明書には保証書がついています。

お読みになったあとは、お使いになる方が必要な時にいつでも見ることができる所へ大切に保管してください。

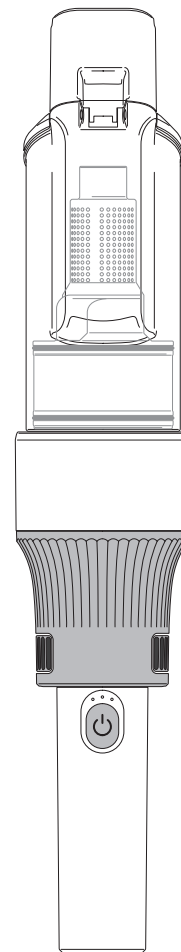

**保証書付** 保証書はこの取扱説明書のP12についておりますので販売店様の記入をお受けください。

### もくじ

- 安全上のご注意…………… 2～3
- ご使用上のお願い…………… 4
- 各部の名称…………… 4
- ご使用前に(充電のしかた)…………… 5
- 充電時のご注意…………… 5
- 使いかた…………… 6～7
- お手入れのしかた…………… 7～8
- 故障かな?と思ったら…………… 9
- 消耗部品について/仕様…………… 10
- 保証とアフターサービス…………… 11
- 保証書/無料修理規定…………… 12

**FUKAI**  
フカイ工業株式会社

〒532-0005  
大阪府大阪市淀川区三国本町 1-11-10  
TEL 0120-818-114 FAX 06-6151-9777  
URL <https://fukai-kaden.jp/>







25-03







## 安全上のご注意

必ずお守りください

この取扱説明書には、あなたや他の人々への危害や財産の損害を未然に防ぎ、製品を安全にご使用いただくために、守っていただきたい事がらを示しています。  
その表示と図記号の意味は次のようになっています。  
内容をよくご理解のうえ本文をお読みください。

 <b>警告</b>	この表示を無視して誤った取り扱いをすると、人が死亡または重傷を負う可能性が想定される内容を示します。
 <b>注意</b>	この表示を無視して誤った取り扱いをすると、人が傷害を負う危険が想定される場合および物的損害の発生が想定される内容を示します。
	この図記号はしてはいけない行為(禁止事項)を示します。 Ⓞの中や近くにしてはいけない内容が書かれています。
	この図記号は必ずしてほしい行為を示します。 ●の中に具体的な指示内容を示す図が描かれています。



## 警告

 禁止	電力供給のできるUSBポートは、定格2Aの出力を持つ機器以外使用しない ※接続する機器の電源供給が低い場合は充電時間が長くなります。 (2.1A以上の電源供給の過大電流は故障の原因)	 禁止	充電には充電用USBケーブル以外を使用しない。また、他機器の充電に付属のUSBケーブルを使用しない (液漏れ、火災・発熱・破裂の原因)	
	引火性のあるものや、火の気のあるもの(灯油・ガソリン・シンナー・コピー用トナーなど)のそばで使用したり、それらを吸引しない (爆発や火災の原因)		 水ぬれ禁止	小さな子どもには使用させない (感電・けがの原因)
	USBケーブルは束ねたり、引っ張ったり、無理に曲げたり、ねじったり、重いものを載せたり、加熱したり、傷つけたり、加工しない (コードの破損・感電・ショート・火災の原因)	 ぬれ手禁止	 水場使用禁止	本体及び充電用USBケーブルを水につけたり、水をかけたりしない (感電・故障の原因)
	本体のすき間やUSBコネクタに金属片、棒、ピンや針金などを差し込まない (感電・けがの原因)	 分解禁止		ぬれた手で充電用USBケーブルの抜き差しをしない (感電の恐れ)
				浴室や湿気の多い所での充電・使用・保管はしない (感電・発火・故障の原因)
				絶対に分解したり、修理・改造は行わない (発火・感電・けが・故障の原因) ※修理はお買い上げの販売店または弊社お客様ご相談窓口にご相談ください。



## 安全上のご注意

必ずお守りください

## 警告

 プラグを抜く	充電しないときは充電用USBケーブルを本体の充電ポートと電源供給側のUSBポートから抜く (漏電・火災の原因)	 必ず実施	異常・故障時はただちに使用を中止し充電用USBケーブルを抜く 例)電源スイッチを入れても運転しない/充電用USBケーブルを動かすと充電ランプが点灯したり消えたりする/運転中にたびたび止まる/本体が異常に熱い/いつもと違う音がする/こげくさいにおいがする/本体が変形している
 必ず実施	充電用USBケーブルのコネクタ、USBポートが傷んだり、USBポートの差込みがゆるい時は使用しない。 また、充電用USBケーブルのコネクタはUSBポートの奥までしっかり差し込む		

## 注意

 禁止	充電用USBケーブルや本体をストーブなど高熱のものに近づけない (変形や破損・ショートの原因)	 禁止	吸込口や排気口をふさいで運転しない (発熱・変形・故障の原因)
	5°C以下や35°C以上になる場所で充電・使用しない (故障の原因) ※70°Cを超える場合、発熱・発煙・破裂・発火の原因になります		 必ず実施
	炎天下の車内や暖房器具のそばなど、温度が高くなるところでは保管しない (変形・故障・発火の原因)		掃除機使用時にはフィルターを取り付ける
	液体を吸引しない (感電・故障の原因)		使用後は掃除機の電源を切る
充電用USBケーブルに液体を付着させない (感電・ショート・加熱による変形・発火・故障の原因)			正しく充電しても使用時間が短くなったときは、充電電池の寿命と思われるため、販売店に相談する

## ご使用上のお願い

### ◆この掃除機は家庭用です。 業務用やお掃除以外の目的にはご使用にならないでください。

- 次のようなものは吸い込まないでください。
  - ◇ 液体・多量の粉(小麦粉・消火器の粉など)、多量の砂や小石、除湿剤、ペットなどの排泄物が付着したもの
    - …目詰まりしたまま使用を続けると、モーターに負荷がかかり故障の原因となります。
  - ◇ ガラス、針、カッターの刃など鋭利なもの
    - …フィルターが破れ、ゴミが本体内部に入り込み故障の原因となります。

### ◆製品を使用しない間も、2ヶ月に1回は充電をしてください。

- 使用しないまま長期間(おおむね6ヶ月以上)放置されますと、充電電池が劣化し使用できなくなる場合があります。

### ◆バッテリーのリサイクルにご協力ください

バッテリーに使われている金属は希少な資源です。ご使用済製品の廃棄方法に関しては、お住いの自治体にお問い合わせのうえ、リサイクルにご協力をお願いいたします。  
※自治体により、回収のルールが異なります。



## 各部の名称

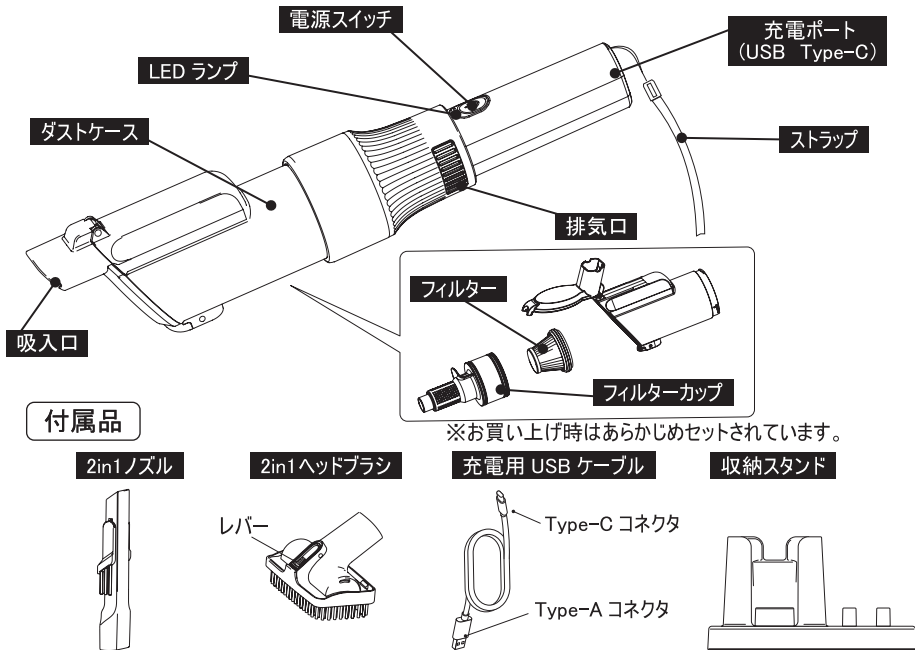

※お買い上げ時はあらかじめセットされています。

## ご使用前に

リチウムイオンバッテリーは、初めて使用する前に満充電にしてください。  
バッテリーに残量がある場合でも、必ず満充電にしてからご使用ください。

### 充電のしかた

- 1 本体の充電ポートに充電用USBケーブルType-Cコネクタを差し込む。
- 2 Type-Aコネクタを電力供給できるUSBポート(定格5V-2A)に差し込むと充電が始まります。3つのLEDランプが点滅し、充電状態に応じて点滅から点灯に変わります。
  - 充電:少 (1 lamp)
  - 充電:中 (2 lamps)
  - 充電:満 (3 lamps)
- 3 充電が完了すると、3つのLEDランプがすべて点灯に変わります。充電時間は約5時間です。充電後は本体充電ポートとUSBポートからコネクタを抜きます。

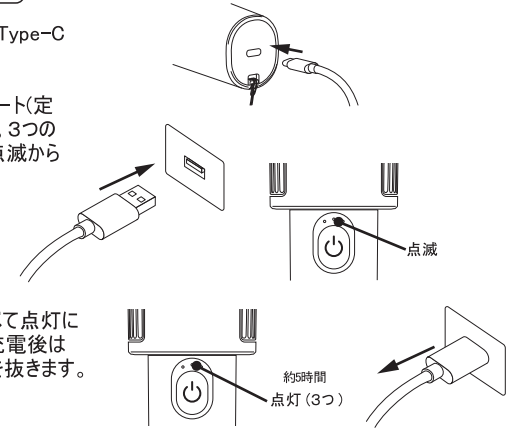

### 〈ご注意〉

- **充電しながらの使用はできません。**
- 充電に要する時間は、使用放電時間により一定しません。
- PCのUSBポートや古いUSBアダプターを使用すると、電力が足りず充電時間が長くなる場合があります。
- 充電中にアダプターがわずかに熱くなることがありますが、異常ではありません。
- 周囲温度が5℃～35℃の範囲内で充電してください。

## 充電時のご注意

### ●充電には、必ず付属の充電用USBケーブルを使用してください。

付属の充電用USBケーブル以外では正しく充電されないだけでなく、故障・発熱・火災の原因となります。

### ●モバイルバッテリーやパソコン、USB PDなどのUSBポートには接続しないでください。

充電時間が長くなったり、2.1A以上の電源供給の過大電流により故障・発熱・発火の原因となります。

### ●充電の目安

充電時間は約5時間です。(使用状況により変動します)  
使用中にLEDランプが1つだけになり点滅を始めると、充電のサインです。ご使用をやめ、充電してください。



充電サイン

※満充電時の連続使用可能時間  
通常モード: 約25分  
ターボモード: 約15分

### ●長期間使用しない場合

クリーナーを長期間(おおむね2ヶ月以上)使用しない場合は、満充電にしたのち必ず充電用USBケーブルを抜いてください。

長期間使用しない場合でも充電電池は自然放電するため最低2か月に1回は充電または充電をしてください。

また、電源スイッチをいれたまま放置されますと充電電池が過放電状態となり、性能・寿命が著しく低下したり、液漏れするおそれがあります。

### ●電池寿命について

正しく充電しても使用時間が著しく短くなった場合は充電電池の寿命です。(使用時間・使用回数・周囲温度等の要因によっても変動します)

**製品の仕様上、充電電池の交換はできません。**  
あらかじめご了承ください。

## 使いかた

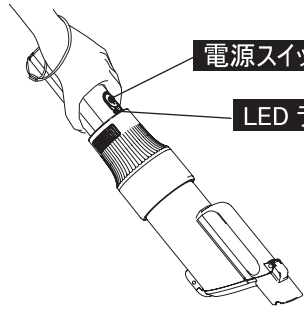

電源スイッチを押します。

※充電しながらの使用はできません。

**電源スイッチ**

電源スイッチは、押すたびに  
通常モード→ターボモード→OFF となります。

**LED ランプ**

※電源スイッチを押すとLED ランプが点灯しますが、  
モードに合わせたLED ランプ点灯の変化はありません。

本体の落下による破損を防ぐため、ご使用の際は必ずストラップを手に通してご使用ください。

### ゴミの捨てかた

ダストケースのゴミはこまめに捨ててください。

フィルターカップへのゴミの付着は、吸引力の低下やモータの故障原因になります。

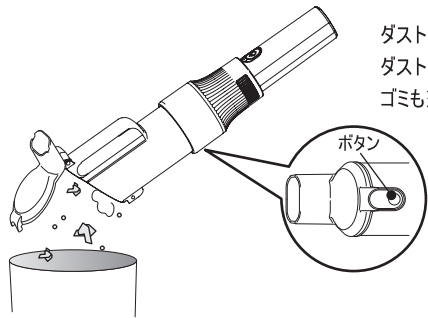

ダストケースのボタンを押すとフタが跳ね上がります。  
ダストケースのゴミを捨て、フィルターカップに付いた  
ゴミも落とします。

※フタが開く時に、ゴミが飛び散らない  
ように注意してください。

### 2in1ノズル・2in1ヘッドブラシ

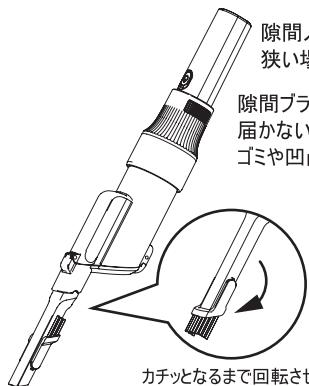

カチッとなるまで回転させます

隙間ノズル：  
狭い場所の掃除に使用します

隙間ブラシノズル：  
届かない場所にある、細かい  
ゴミや凹凸の掃除に使用します

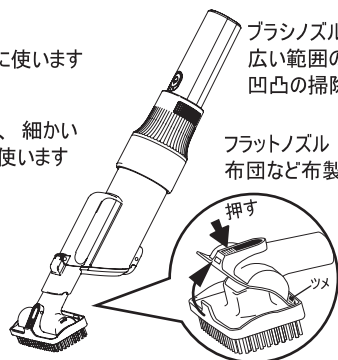

レバーを押し込むとブラシが外せます

ブラシノズル：  
広い範囲の細かいゴミや  
凹凸の掃除に使用します

フラットノズル：  
布団など布製品に使用します

## 使いかた

### 使用しない時は

図のように、収納スタンドを使用して保管できます。

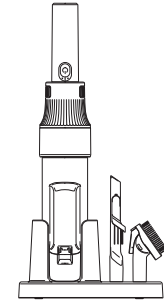

## お手入れのしかた

### 水洗いできません ※故障の原因

#### ●本体

からぶき、または固く絞った布で拭き取る



水洗い不可

#### ●充電用USBケーブル

やさしくからぶき

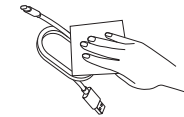

水洗い不可

### 水洗いできます

#### ●ダストケース・フィルターカップ・2in1ノズル・2in1ヘッドブラシ・収納スタンド

水気をよく切り、柔らかい布で拭くか  
陰干しして完全に乾かしてください。

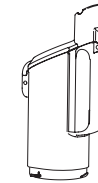

水洗い可

#### ●フィルター

ゴミを軽く叩き落とし、流水で洗浄したあとは、  
風通しの良い場所で十分に乾かしてください。

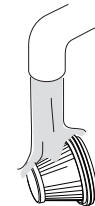

水洗い可

## お手入れのしかた

### フィルター・フィルターカップのお手入れ

- 1** 電源をオフにし、ダストケースのゴミを取り除いた後、ダストケースを矢印の方向に回して外し、ダストケース内のフィルターとフィルターカップを外します。

・本体の ● とダストケースの ☒ の位置を合わせ、ダストケースを本体から取り外します。

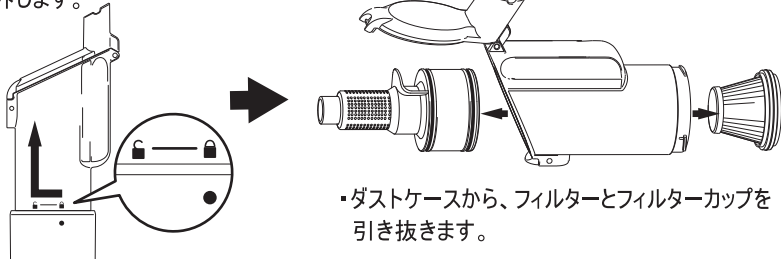

- 2** ダストケースのゴミを捨て、フィルターとフィルターカップに付いたゴミも、軽く叩いて落とします。

※フィルターやフィルターカップのゴム部分にほこりが付着すると、吸引力が落ちてしまうおそれがあります。できるだけきれいに掃除してください。

フィルターやフィルターカップの汚れが気になる場合は水洗いをしてください。



- 3** フィルターカップとフィルターをダストケースに取り付けます。

・ダストケースの内側の凸部とフィルターカップの凹(矢印)の位置をあわせてはめ込みます。

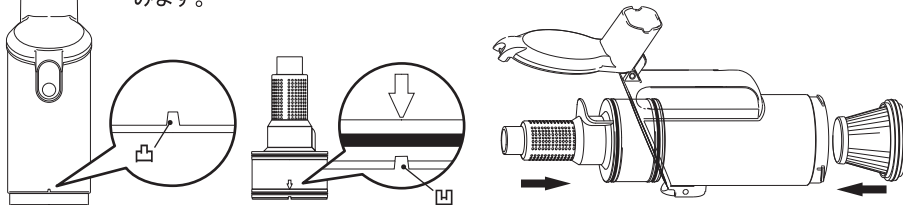

- 4** ダストケースを本体に取り付けます。

・本体 ● とダストケース ☒ の位置をあわせてはめ込みます。本体を矢印の方向に回し、本体の ● とダストケース ☒ の位置を合わせて固定します。

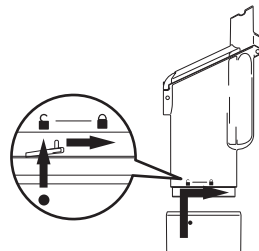

## 故障かな?と思ったら

次の場合は故障ではありません。修理を依頼される前にもう一度お確かめください。

こんなときは…?	考えられる主な原因	対処方法
吸込み力が弱い	ダストケースの中にゴミがたまっているか?	ダストケースの中のゴミを捨ててください。
	2in1ノズルや2in1ヘッドブラシ、吸入口にゴミが詰まっていますか? フィルターカップ・フィルターにゴミが付着していませんか?	2in1ノズル・2in1ヘッドブラシ・吸入口・フィルターカップ・フィルターのお手入れをしてください。
使用時間が短い	電池が消耗していませんか?	充電をしてください。
	フィルターカップが正しく取り付けられていますか?	フィルターカップを正しい位置に取り付けてください。
充電できない	充電用 USB ケーブルを使用していますか?	充電用 USB ケーブルを使用してください。
	Type-A コネクタが USB ポートにしっかり差し込まれていますか? 本体充電ポートに Type-C コネクタがしっかり差し込まれていますか?	充電用 USB ケーブルのコネクタを、ポートにしっかりと差し込んでください。
	充電用 USB ケーブルのコネクタにほこりが付着していませんか?	コネクタをエアダスターなどで端子を傷つけないように掃除をしてください。
	長期間充電せずに放置していませんか?	バッテリーの劣化による充電電池の寿命とされます。販売店にご相談ください。
モーターが回転しない	電池が消耗していませんか?	充電をしてください。

## 消耗部品について

お買い上げの販売店、または弊社お客様ご相談窓口へご相談ください。  
弊社オンラインショップからもご注文いただけます。右記QRコードが専用ページです。

＜2025年7月現在＞



部品名	部品番号	右図番号	希望小売価格(税別)	税込価格
ダストケース	P1072	①	1000円	1100円
フィルター	P1073	②	600円	660円
フィルターカップ	P1074	③	1000円	1100円
収納スタンド	P1075	④	1000円	1100円
2in1ノズル	P1076	⑤	600円	660円
2in1ヘッドブラシ	P1077	⑥	600円	660円
充電用USBケーブル	P1078	⑦	300円	330円
ストラップ	P1079	⑧	200円	220円

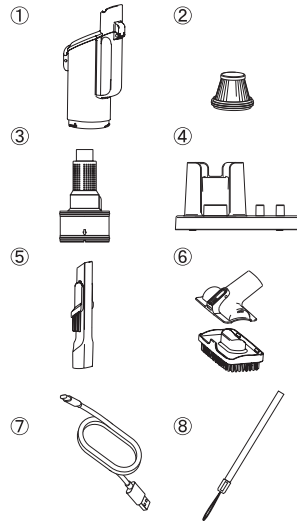

※別途送料がかかります。

※部品のデザイン・色・仕様・価格は改善改良のため予告なく変更となる場合があります。予めご了承ください。

## 仕様

電源方式	USB充電式 (Type-C給電: 5V/2A)	外形寸法	(約) 幅70×奥行70×高さ400mm
充電電池	リチウムイオン電池 (7.4V 2000mAh)	質量	(約) 540g
充電時間	(約) 5時間	使用時間	通常モード: 約25分 ターボモード: 約15分
集じん容量	(約) 160ml	付属品	2in1ノズル・2in1ヘッドブラシ・収納スタンド ・充電用USBケーブル・ストラップ

※この製品は、日本国内用に設計されています。電源電圧や周波数の異なる国では使用できません。  
また、海外での修理や部品販売等のアフターサービスも対象外となります。

### 愛情点検

#### 長年ご使用のハンディクリーナーの点検を！



ご使用の際にこんな症状はありませんか

- 充電用USBケーブルや本体が異常に熱くなる
- 充電用USBケーブルを動かすと、充電ランプが点灯したりしなかったりする
- 異常なおいや音がある
- その他の異常・故障がある



ご使用中止

事故防止のため、USBコネクタを抜いて、必ず販売店にご相談ください。

## 保証とアフターサービス

修理・使い方・お手入れなどのご相談はまず、お買い上げの販売店へご相談ください。

### ●お買い上げメモ

(お買い上げ時やお手元に届いた際に記入しておくとう便利です)

お買い上げ日(または商品到着日) \_\_\_\_\_年 \_\_\_\_\_月 \_\_\_\_\_日

販売店名(またはカタログギフト社名) \_\_\_\_\_

### ◆保証書は、この取扱説明書のP12についています。

お買い上げの際に、販売店で保証書の「お買い上げ年月日」と「販売店名」などの記入をお確かめの上、大切に保管してください。

### ◆転居や贈答品などでお困りの場合は…

下記弊社「お客様ご相談窓口」へご相談ください。

### ◆保証期間は、お買い上げの日(またはお手元に届いた日)から1年間です。

※保証対象となるのは本体のみです。付属品・消耗部品は対象外となります。また、保証期間内であっても有料修理となる場合がございます。保証書の「無料修理規定」をよくお読みください。

### ◆修理を依頼されるときは…

「故障かな?と思ったら(P9)」をご確認の上、それでも異常があるときは充電用USBケーブルを抜いてからお買い上げの販売店へ保証書をご提示の上、ご相談ください。

### ●保証期間中は

保証書の無料修理規定に基づき、お買い上げの販売店が無料修理いたします。

### ●保証期間が過ぎているときは

修理により使用できる製品は、お客様のご要望により有料修理させていただきます。下記修理料金の仕組みをご参照の上、販売店または弊社「お客様ご相談窓口」までご相談ください。

修理料金は技術料・部品代・運送費などで構成されています。

技術料	故障した商品を正常に修復するための料金です
部品代	修理に使用した部品代金です
運送費	修理完了後、お客様にお届けする際の運送費となります(有料修理の場合)

※補修用性能部品の保有期間 5年

このクリーナーの補修用性能部品(製品の機能を維持するための部品)の最低保有期間は、製造打ち切り後5年です

### フカイ工業株式会社お客様ご相談窓口

0120-818-114

受付時間

平日 9:00～18:00 (土日祝祭日を除く)

お電話の際は「コードレスハンディクリーナー FC-BD101について」とお伝えいただくとスムーズです。

### ご相談窓口におけるお客様の個人情報のお取り扱いについて

フカイ工業株式会社は、お客様の個人情報やご相談内容をご相談への対応や修理、その確認などのために利用し、その記録を残すことがあります。また、個人情報を適切に管理し、正当な理由がある場合を除き第三者に開示・提供いたしません。個人情報に関するお問い合わせは、ご相談された窓口にご連絡ください。